

Tack för ert inköp av Stayhot Classic värmelampa!

Här hittar du monteringsinstruktioner, elscheman, säkerhetsriktlinjer och annan värdefull information.

Vi hoppas ni får mycket användning av denna produkt i många år framöver.

Om ni någon gång i framtiden behöver hjälp med er värmelampa eller har några frågor så tveka inte att höra av er.

Våra Stayhot Classic värmelampor är svensktillverkade med bas från vår fabrik i Sollentuna. Detta ger oss full kontroll över material, leverantörer och återvinning, där vi endast nöjer oss med den högsta kvaliteten.

Varje lampa som tillverkas testas individuellt och inspekteras noggrant av vårt produktionsteam innan de packas och levereras.

Stayhot AB

Telefon +46 8 35 79 15
Email info@stayhot.se
Web www.stayhot.se

Adress Knistavägen 1B
191 62 Sollentuna

Instruktionsmanual 210316 V5.0

Vi förbehåller oss rätten till förändring av tekniska ändringar när som helst och utan förvarning.

Innehållsförteckning

1	Säkerhetsinformation	4
2	Allmän information	6
3	Installation	8
4	Montering	10

Läs säkerhetsinstruktionerna noga innan installation och användning av produkten. Tillverkaren ansvarar ej för skador eller personskador till följd av felaktig installation eller användning som bryter mot dessa instruktioner. Spara bruksanvisningen för framtida bruk.

1.1 Allmänt

Produkten skall ej användas av barn under 15 år, personer med en nedsatt fysisk, sensorisk, eller mental förmåga eller av personer med bristande erfarenhet eller kunskap. Produkten skall placeras oåtkomlig för husdjur och barn under 8 år. Produkten skall ej användas som leksak.

1.2 Installation

 **Varning!** Risk för skador, brännskador, brand och elektriska stötar.

Elektriska anslutningar skall alltid utföras av behörig elektriker. Elektrisk anslutning av produkten skall ske enligt de anvisningar som ges i Kapitel 3, "Installation".

Montering av produkten skall ske fackmannamässigt enligt de anvisningar som ges i Kapitel 4, "Montering".

Produktens strömkälla skall överensstämma med given märkdata. Produkten skall jordas. Installera eller använd aldrig en skadad eller på annat sätt defekt produkt. Avlägsna allt förpackningsmaterial innan installation. Produkten skall föregås av en allpolig strömbrytare. Produkten skall ej installeras i utrymmen där den kan komma i direktkontakt med vatten.

 **Varning!** Om denna strålningsvärmare är placerad intill andra ytor eller apparater rekommenderas det att dessa ytor eller apparater består av ej lättantändliga material inom området för värmestrålning. Lättantändliga material som befinner sig inom området för värmestrålningen skall täckas med ett värmeisolerande material och brandskyddsåtgärder skall vidtas.

1.3 Användning

 **Varning!** Risk för skador, brännskador, brand och elektriska stötar.

 **Varning!** Varm yta.

Produktens yta blir varm under användning och skall hanteras med försiktighet. Eventuella reparationer eller ändringar av produkten skall endast göras av godkänd servicetekniker i samverkan med tillverkaren.

Vid eventuell service eller byte av komponenter skall produkten kopplas från elnätet.

 **Varning!** Vid skada på produkten eller produktens elkabel skall den omedelbart kopplas bort från elnätet och tas ur bruk.

 **Varning!** Produkten innehåller elektriska anslutningar och skall ej komma i kontakt med vatten.

Produkten skall skyddas från fukt, vattenstrålar och regn. Produkten får ej doppas i vatten eller annan vätska.

Vid rengöring, koppla från produkten från elnätet och se till så att den har hunnit svalna från senaste användning. Produkten får ej rengöras med högtryckstvätt. Följ de instruktioner för skötsel och rengöring som finns i Kapitel 2, "Allmän information". Installerad produkt får ej övertäckas.

1.4 Avfallshantering

Klipp av produktens elkabel nära produkten innan kassering.

Kassera produkten enligt gällande regler/anvisning på den plats där produkten kasseras.

Modeller

1224	Takmontering med hissfunktion
1223	Takmontering
1224 Trattoria	Takmontering med hissfunktion
1223 Trattoria	Takmontering
1222	Takmontering
1250	Takmontering

Allmän information

För att på bästa sätt kunna utnyttja din Stayhot Värmelampa Classic, läs noga igenom dessa instruktioner och bevara manualen för framtida behov.

Stayhot Värmelampa Classic är designad att användas tillsammans med en Edison-gängad, E27 infraröd (hårdglas) värmelampa (inkluderad).

Specifikation

Spänning	230 V
Effekt	250 W
Frekvens	50 Hz
Typ av lampa	Använd endast 250 W röda eller klara volframlampor med infrarött hårdglas.

 **Viktigt!** Produkten är endast anpassad för inomhusbruk. Denna värmelampa är en elektrisk produkt av klass 1 och måste jordas.

Användningstips

 **Varning!** Lampskärmen och glödlampan blir varma under användning.

- Undvik att ta på värmelampan när denna används.
- Rör inte vid värmelampan med våta händer.
- Torka alltid av vätska & matstänk på värmelampan så snart som möjligt.

Skötsel & rengöring

- Stäng av strömmen innan rengöring av produkten.
- Undvik slipande rengöringsmedel som kan skada värmelampans yta.
- Produkten får ej komma i kontakt med vatten.
- Produkten får ej spolas med vatten.
- Produkten får ej rengöras med högtryckstvätt.

Elektrisk anslutning

⚠ Varning! Installationen av produkten skall utföras av en behörig elektriker.

⚠ OBS! Innan påbörjad installation skall produktens strömkälla kopplas från elnätet.

- Installation måste utföras i enlighet med IEE installationsföreskrifter
- BS7671 (motsvaras av IEC 364) samt bifogade instruktioner.
- Eventuella kanaler eller lyftverk måste vara jordade.
- Efter eventuell justering, tillförsäkra att alla takrosetter är ordentligt säkrade. Elektriska anslutningar får inte friläggas.
- Produkten skall föregås av en allpolig strömbrytare.

Färgkodning av kablar

⚠ OBS! Kablarna är färgkodade på följande sätt:

Grön / Gul	Jord
Blå	Neutral
Brun	Fas / Spänningsförande



Elscheman

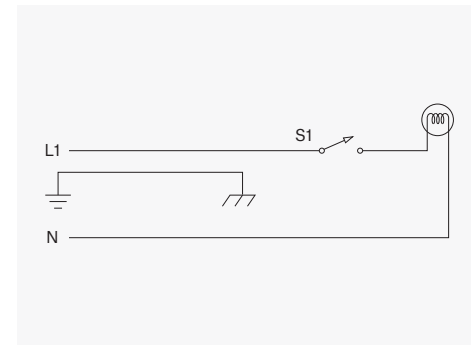

Modeller 1224, 1223, 1222

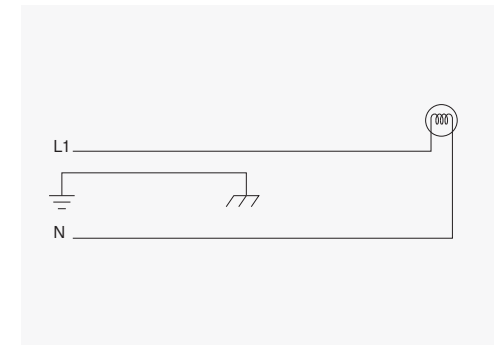

Modell 1250

Allmänna monteringsanvisningar

⚠ Varning! Dessa värmelampor är inte lämpliga för montering på en normalt antändbar yta.

Alla modeller bör monteras för användning vid 300 mm till 400 mm från lampskärmens undre kant till underlag. Vid montering av flera lampor i rad bör avståndet mellan lamporna vara 450 mm.

Illustration - värmespridning

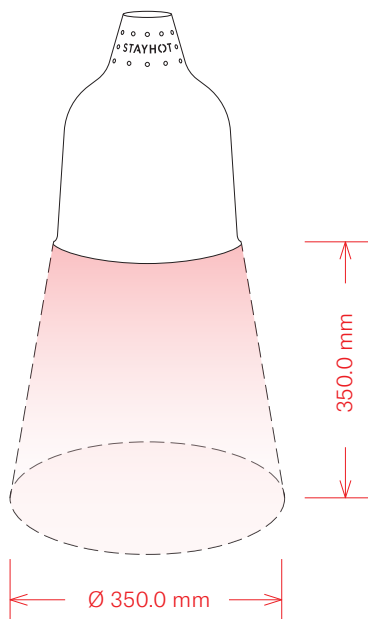

Modell 1250

Modell 1250 består av en 2 meter lång värmebeständig, svart flerledningskabel (3 ledningar) med dragavlastare.

A Markera värmelampans position och fäst ordentligt i taket.

B För att justera kabellängden på modell 1250, stäng av strömmen, lossa på dragavlastarens överdel och skruva åt igen.

Modeller 1222 / 1223 / 1223 Trattoria

Modeller 1222, 1223 och 1223 Trattoria har en kabellängd på 2 meter.

För justering av kabellängd se sida 13.

Modeller 1224 / 1224 Trattoria

Modell 1224 och 1224 Trattoria är utrustad med hissfunktion.

När den höj- och sänkbara värmelampan är helt indragen är produktens totala längd från tak ca 990 mm. Fullt utdragen är längden 1990 mm.

⚠ Varning! Produktens strömkälla skall alltid kopplas från elnätet innan tak-kåpan avlägsnas från sin position. Anslut inte strömkällan till elnätet förrän tak-kåpan är återmonterad i sin ursprungliga position.

⚠ OBS! Om värmelampan lämnas i utdraget tillstånd under en längre tid så kan fjädern i hissmodulen behöva spännas för att lampan ska kunna återgå till sin högsta position.

För mer information om hur man justerar fjädern i hissmodulen, se sida 20. Samtliga mått är ungefärliga.

4. Montering

- ⚠ Varning!** Elanslutningar skall utföras av behörig elektriker.
- Varning!** Installerad produkt skall alltid vara jordansluten.
- Varning!** Lampan skall monteras enligt angivelse.
- OBS!** Krok medföljer ej.

Monteringsanvisning värmelampa 1224 och 1224 Trattoria

1. Häng upp hissmodulen på kroken i tak/monteringsyta.
2. Anslut nolla, jord och fas i kopplingsplinten enligt angivelse, se Kapitel 3, "Installation".
3. Dra upp tak-kåpan tills gängorna får kontakt med hissmodulen.
4. Skruva tak-kåpan medsols tills kanten ligger mot tak/monteringsyta och alla elanslutningar är täckta.

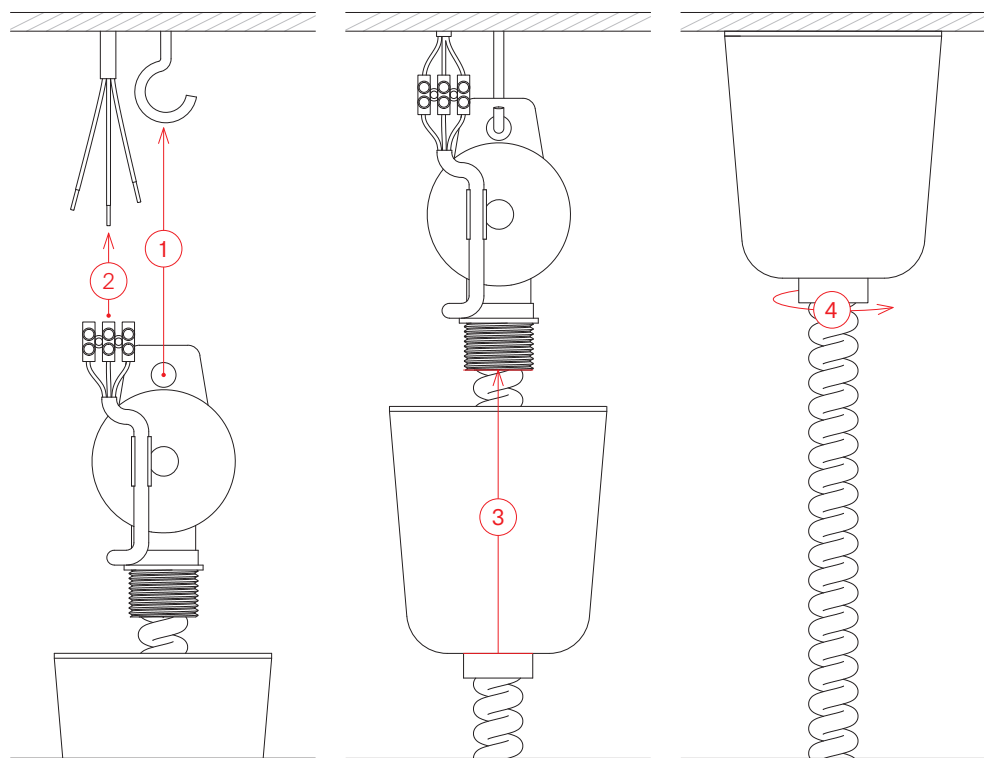

- ⚠ Varning!** Elanslutningar skall utföras av behörig elektriker.
- Varning!** Installerad produkt skall alltid vara jordansluten.
- Varning!** Lampan skall monteras enligt angivelse.
- OBS!** Krok medföljer ej.

Monteringsanvisning värmelampa 1222, 1223 och 1223 Trattoria

1. Justera bygel för önskad sladdlängd och häng den på kroken i tak/monteringsyta.
2. Anslut nolla, jord och fas i kopplingsplinten enligt angivelse, se Kapitel 3, "Installation".
3. Dra upp tak-kåpan mot tak/monteringsyta så den täcker kablar och elanslutningar.
4. Fäst tak-kåpan genom att skruva in skruven på dragavlastaren.

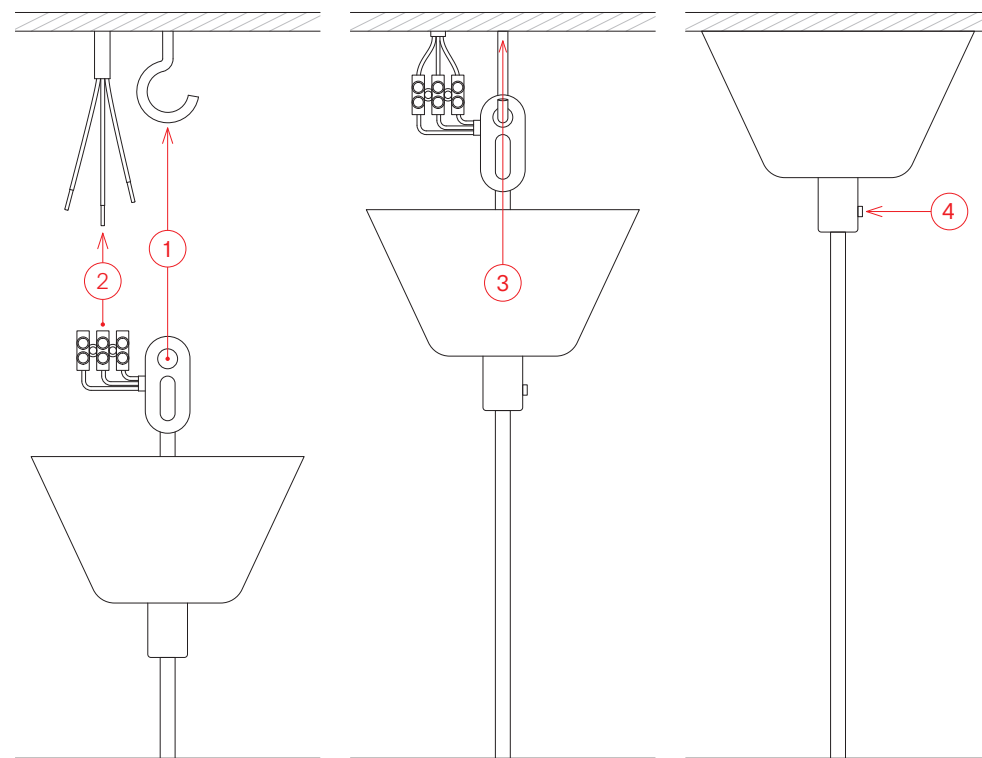

Modell 1224

Takmontering med hissfunktion

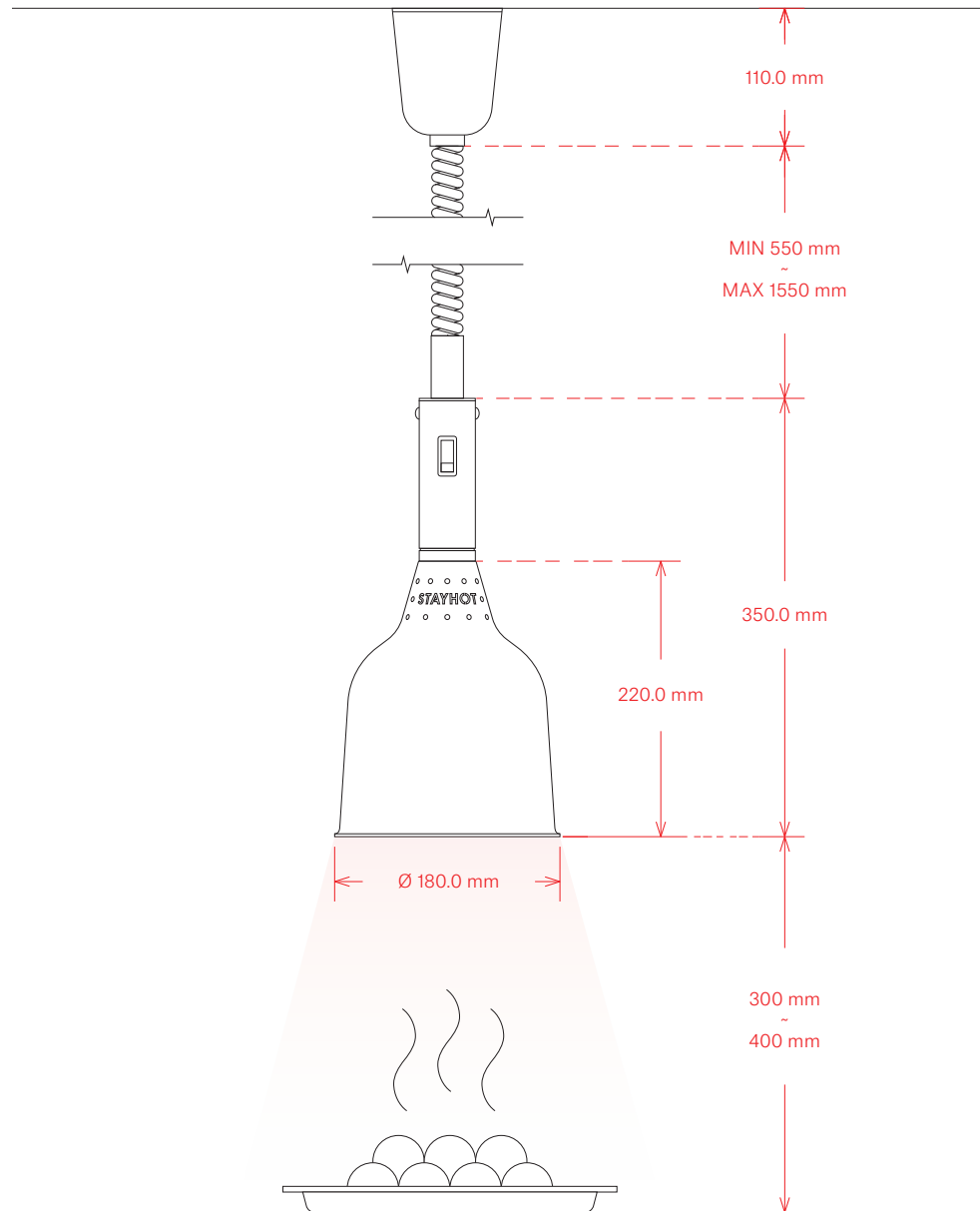

Modell 1223

Takmontering utan hissfunktion

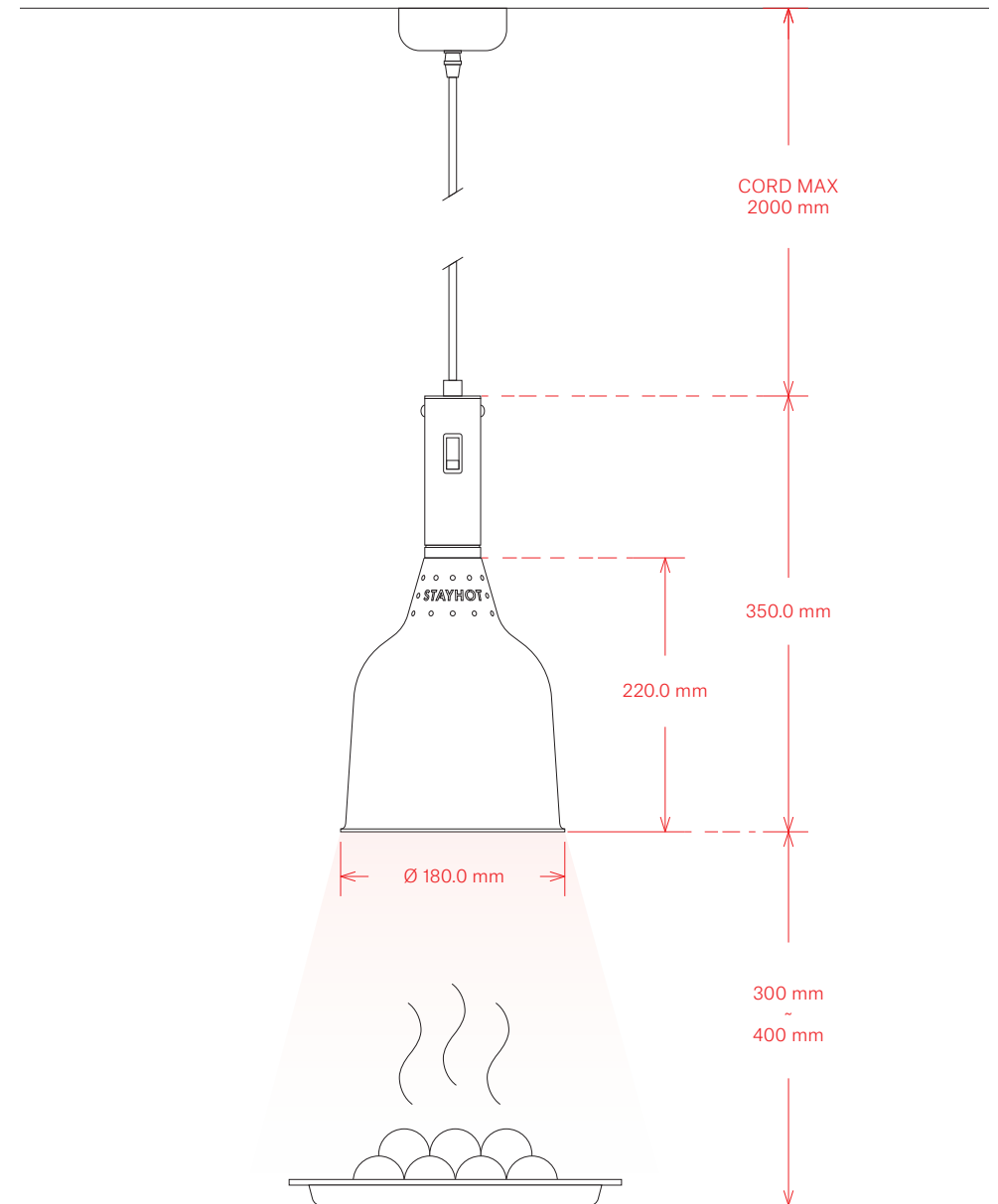

Modell 1224 Trattoria

Takmontering med hissfunktion

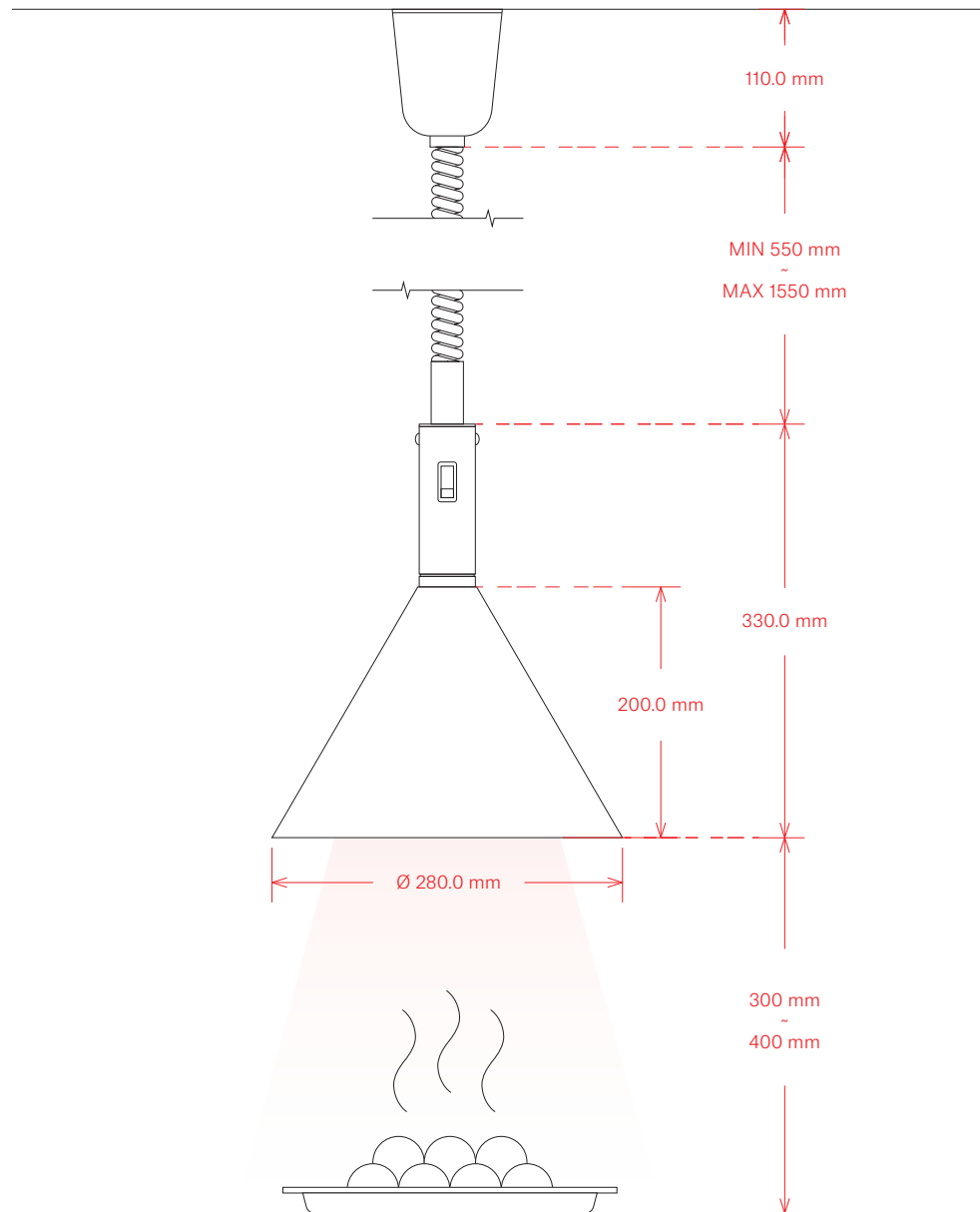

Modell 1223 Trattoria

Takmontering utan hissfunktion

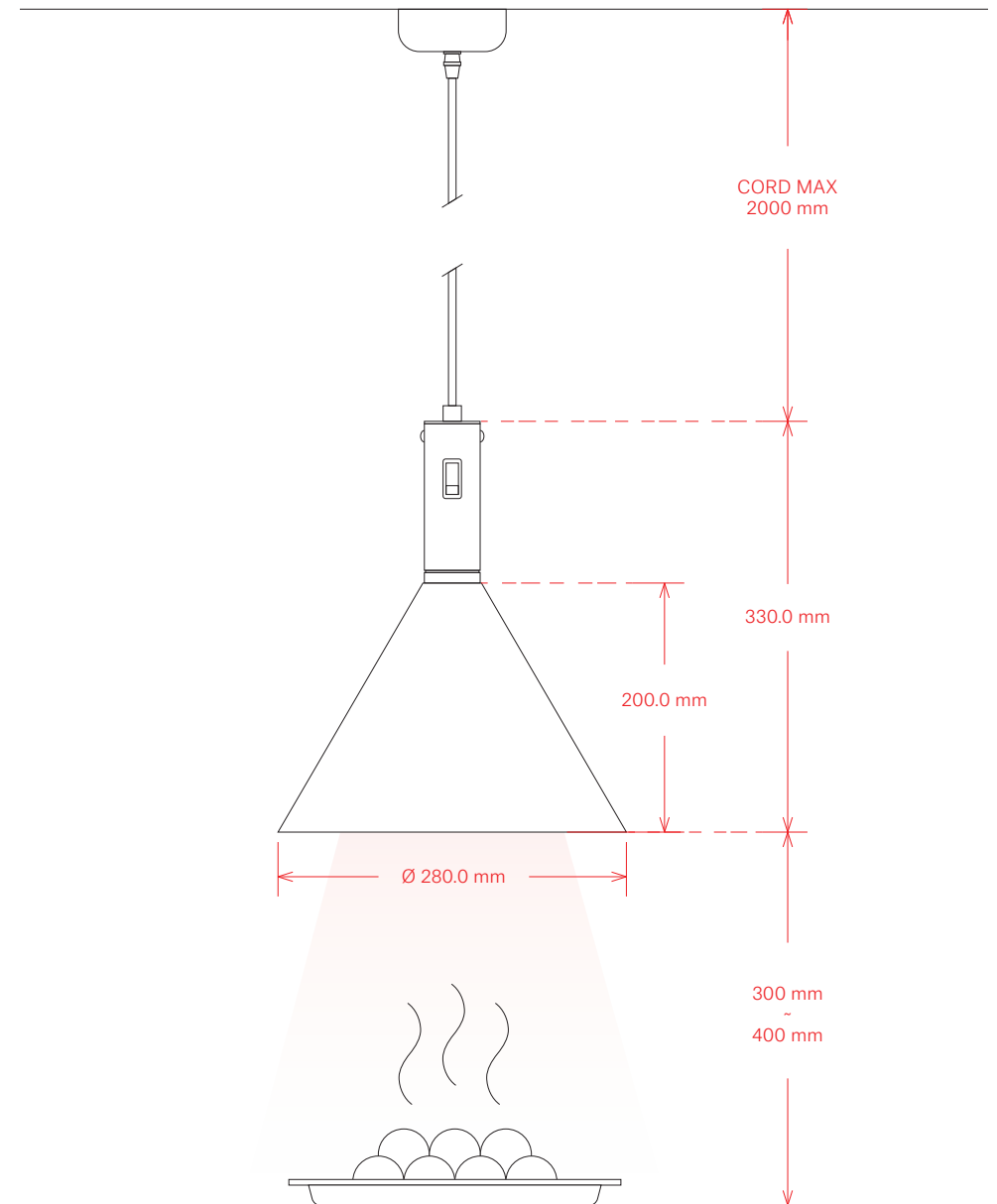

Modell 1222

Takmontering utan hissfunktion med strömbrytare

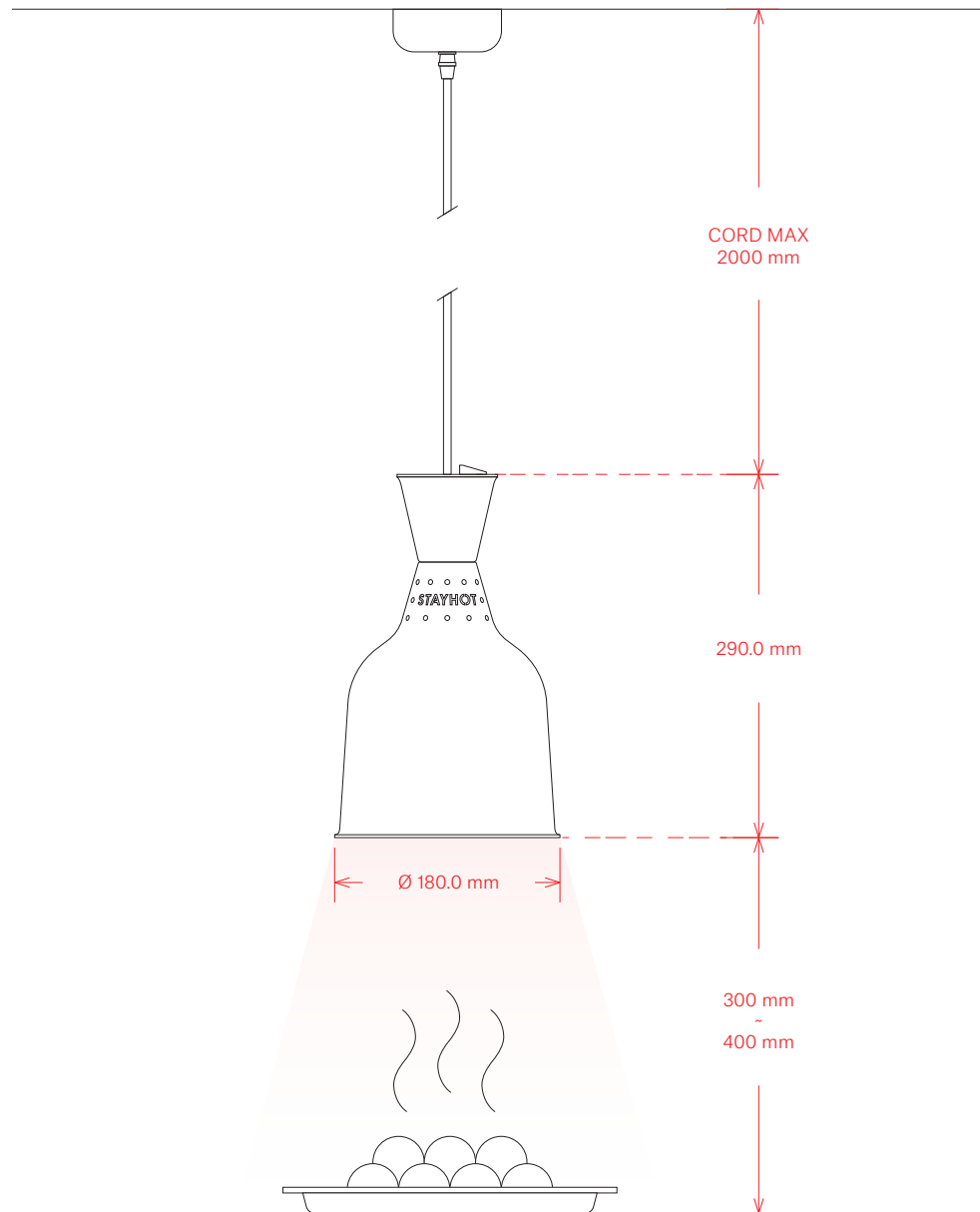

Modell 1250

För fast takmontering med sladd & dragavlastare

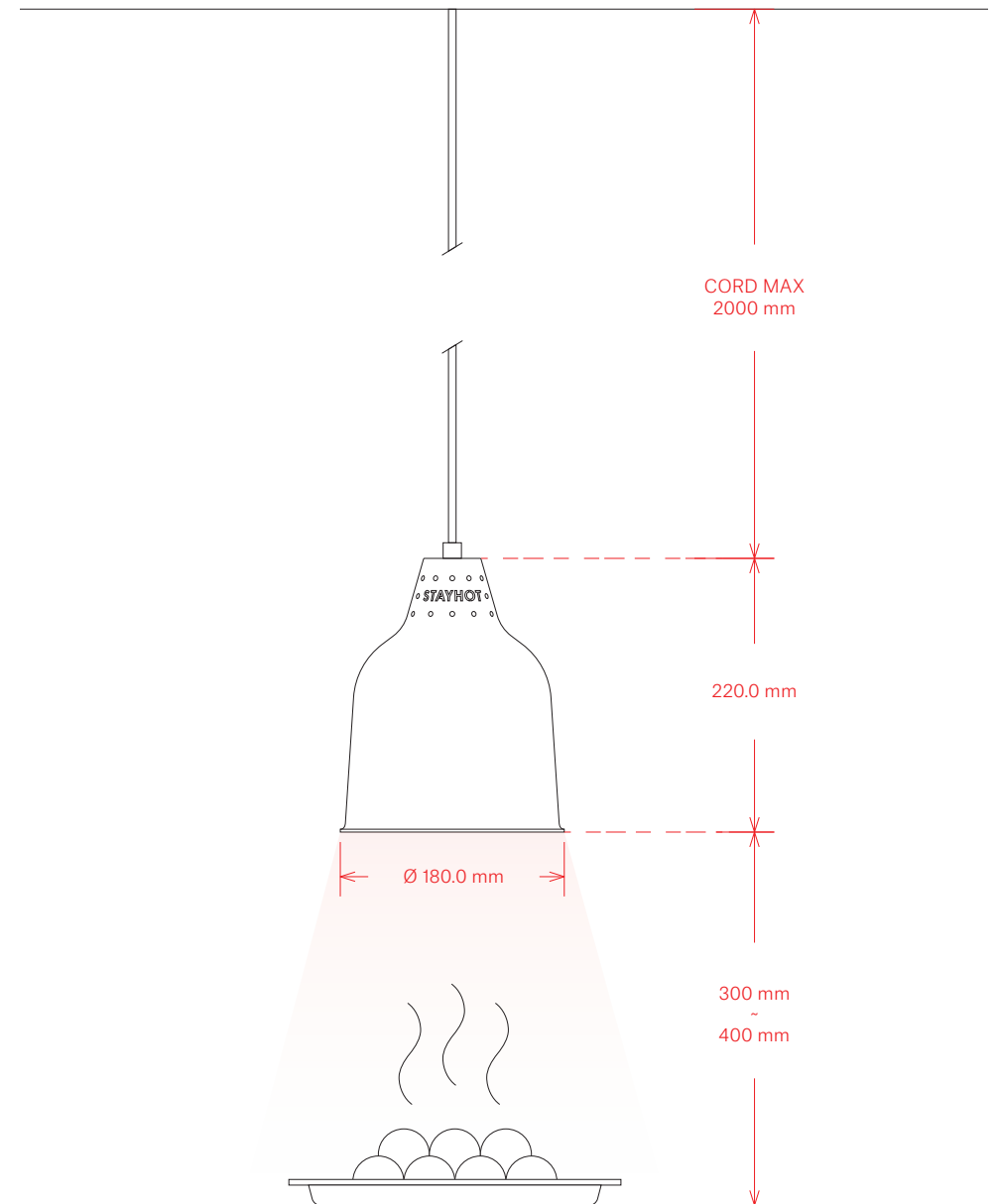

Detaljskiss

Hissfunktion modell 1224

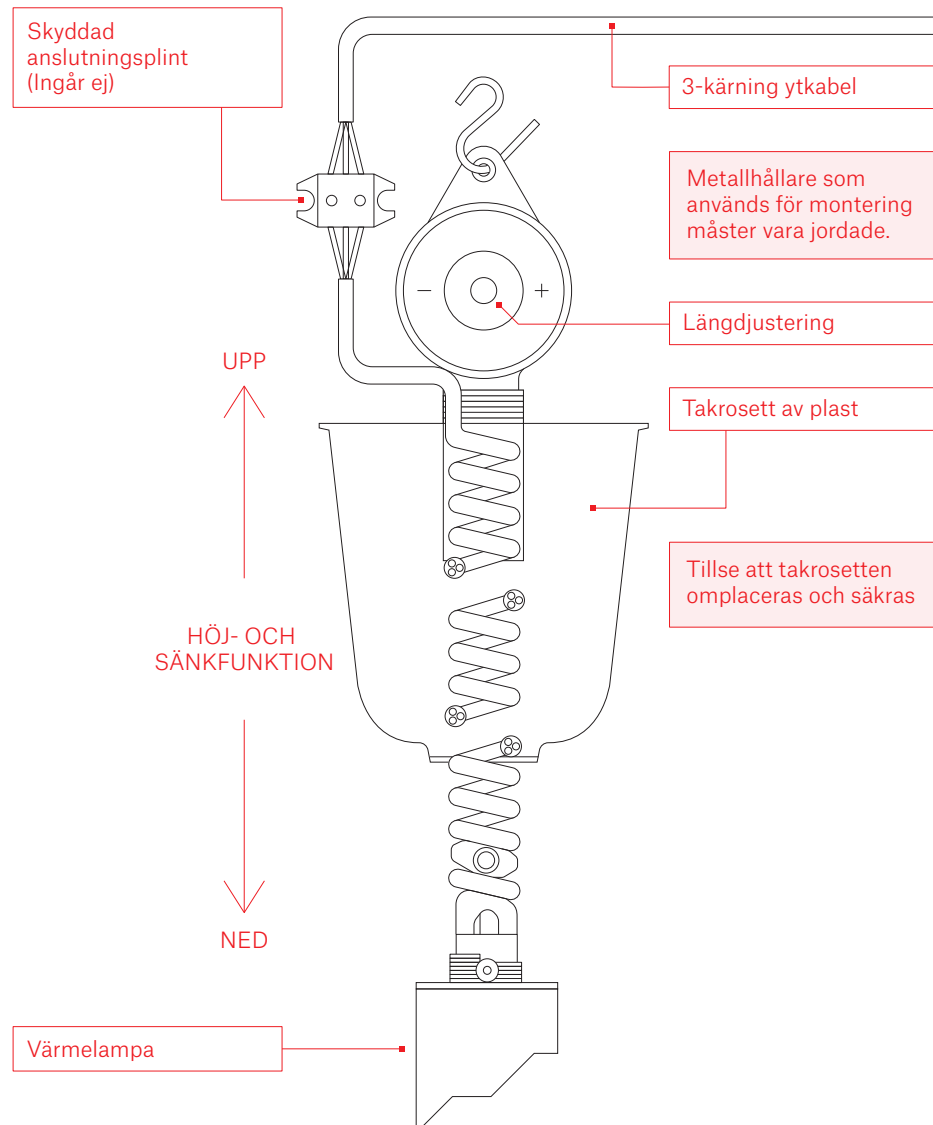

Detaljskiss

Modell 1222

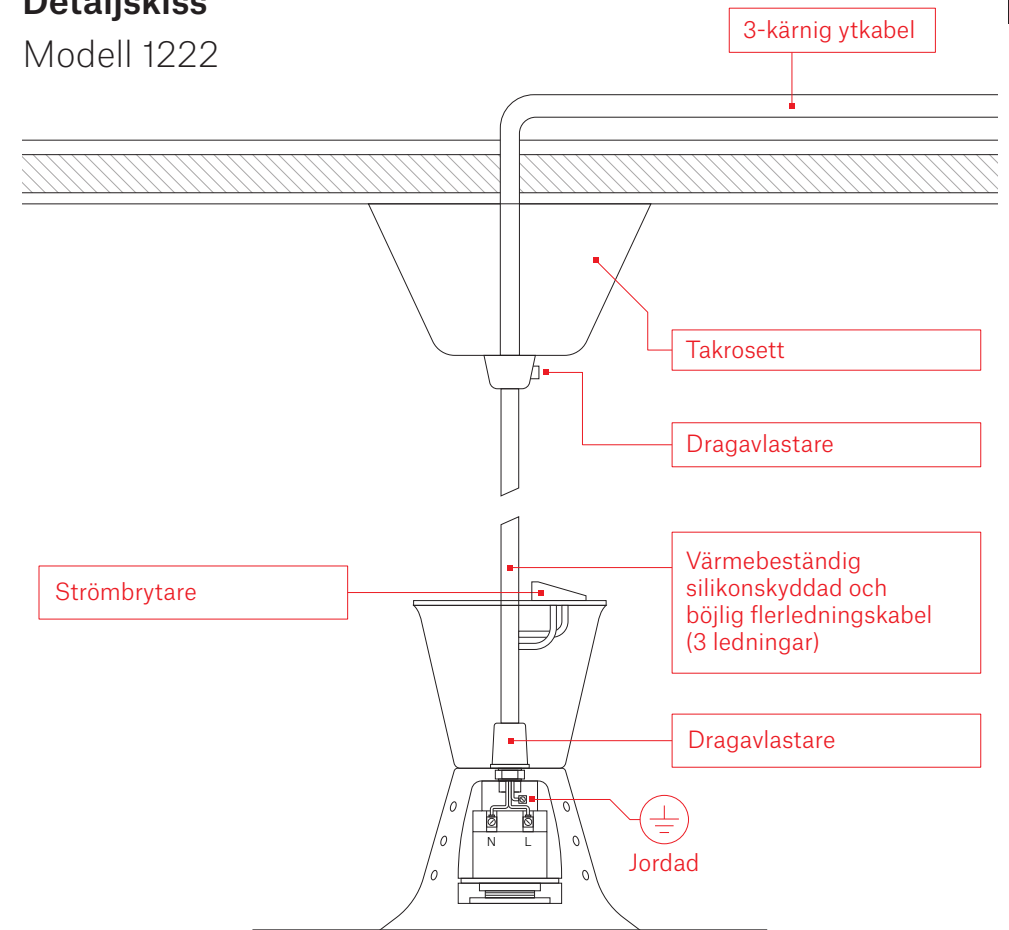

Detaljskiss

Modell 1250

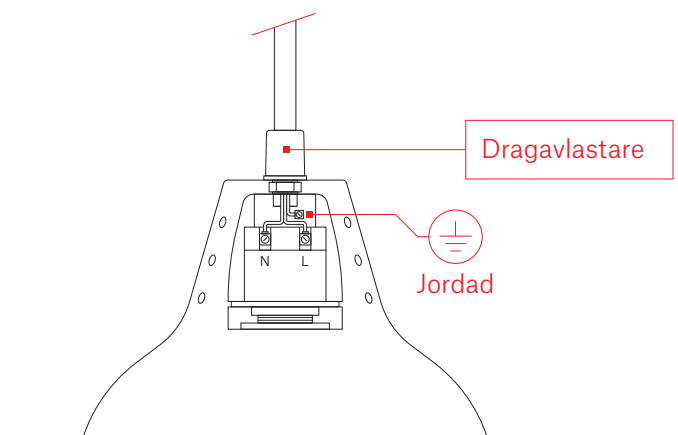

Instruction Manual English
Stayhot Heat Lamp Classic
English

Thank you for your purchase of our Stayhot Classic heat lamp!

In this manual you will find installation instructions, wiring diagrams, safety guidelines and other valuable information. We hope you will get a lot of use from this product for many years to come.

If you ever need any assistance with your lamp or have any questions, please don't hesitate to get in touch.

Our Stayhot Classic heat lamps are manufactured right here in our Swedish factory. This gives us full control over materials, suppliers and recycling, where we only settle for the highest quality.

Each lamp manufactured is individually tested and carefully inspected by our production team before they are packed and shipped.

Stayhot AB

Telefon +46 8 35 79 15
Email info@stayhot.se
Web en.stayhot.se

Adress Knistavägen 1B
191 62 Sollentuna
Sweden

Instruction Manual
210316 V5.0

Subject to technical modifications
at any time and without notice.

Table of Contents

1 Safety Information	26
2 General Information	28
3 Installation	30
4 Assembly Instructions	32

1. Safety Information

Read the safety instructions carefully before installation and use of the product. The manufacturer will not take responsibility for injuries or damage as a result of incorrect installation or use. Save this instruction manual for future use.

1.1 General

The product should not be used by children of less than 15 years old, people with reduced physical, sensory or mental capabilities or people lacking experience and knowledge. The product should be placed out of reach of pets and children of less than 8 years old. The product should not be used as a toy.

1.2 Installation

 **Warning!** Risk of injuries, burns, fire and electrical shock.

Electrical connections shall be made by a certified electrician. Electrical connections shall be made according to the instructions in **Chapter 3**, "Installation".

Mounting of the product should be of professional standard according to the instructions in **Chapter 4**, "Mounting".

The power source must conform to the product's specified label data. The product should be connected to a socket with earthing connection. Do not install or use a damaged or in other ways faulty product. Remove all packaging material before installation. The product should be preceded by an all pole electrical switch. The product should not be installed in an area where it may come in direct contact with water.

 **Warning!** If this radiant heater is positioned adjacent to other areas or appliances, it is recommended that, within the range of the radiation, these areas or appliances be made of non-combustible material, otherwise, they shall be clad with a noncombustible heat-insulating material, and attention is to be paid to fire prevention regulations.

1.3 Use

 **Warning!** Risk of injuries, burns, fire and electrical shock.

 **Warning!** Hot Surface

The surface of the product becomes hot during use and should be handled with caution. Any repairs or changes to the product may only be made by an approved service technician in cooperation with the manufacturer.

In case of service or replacement of components, disconnect the product from the power supply.

 **Warning!** In case of damage to the product or power cord, it should immediately be disconnected from the power supply and be taken out of use.

 **Warning!** The product contains electrical connections and should not come into contact with water.

Protect this appliance from moisture, water spray and rain. Do not immerse the product in water or other fluids. When cleaning, disconnect the product from the power supply and ensure that it has cooled from the last use. Do not use jet water to clean this product. Follow the instructions for maintenance and cleaning in **Chapter 2**, "General Information".

An installed product should not be covered.

1.4 Waste disposal

Cut power cord close to the product before disposal.

Dispose of the product according to the applicable regulations and instructions at the place where the product is disposed of.

2. General Information

Models

1223	Pendant, ceiling mounted
1224	Pendant, ceiling mounted with rise and fall function
1223 Trattoria	Pendant, ceiling mounted
1224 Trattoria	Pendant, ceiling mounted with rise and fall function
1222	Pendant, ceiling mounted
1250	Pendant, ceiling mounted

General Information

To optimize the use of your Classic Stayhot heat lamp, please read these instructions carefully and keep the manual for future use.

Our Stayhot Classic Heat Lamps are designed for use with a threaded Edison, E27 infrared (hard glass) heat lamp (included).

Technical Specifications

Voltage	230 V
Power	250 W
Frequency	50 Hz
Lamp type	You may use either red or clear tungsten filament infra-red hard glass 250 W lamps only

 **Important:** This appliance is for indoor use only.
This luminaire is a Class 1 electrical product and must be earthed.

Operational Tips

 **Warning!** The lamp shade surface and light bulb becomes hot during use.

- Avoid touching shades and lamps when in use.
- Do not operate the heat lamp with wet hands.
- Always wipe liquid and food splashes off lamp and shade as soon as possible.

Maintenance & Repairs

- Avoid abrasive detergents since it may damage the surface of the heat lamp.
- The product shall not come in contact with water
- Do not rinse the product with water
- Do not use jet water to clean this product.

3. Installation Instructions

Electrical Connection

-  **Warning!** The installation of the heat lamp should be carried out by a qualified electrician.
 -  **Important!** Before commencing installation power to the relevant circuit must be switched off at the main circuit breaker or fuse panel.
- Installation must follow IEE Wiring Regulations – BS7671 (IEC 364 a related standard) and also instructions attached.
 - Please refer to your national wiring regulations.
 - Any channels or gantries used must be grounded.
 - Ensure all ceiling roses are properly secured after any height or tension adjustments are made. Do not leave electrical connections exposed.
 - The product should be preceded by an all pole electrical switch.

Cable Colour Codes

 **Important:** The wires are coloured in accordance with following code:

Green & Yellow	Earth
Blue	Neutral
Brown	Live



Wiring Diagrams

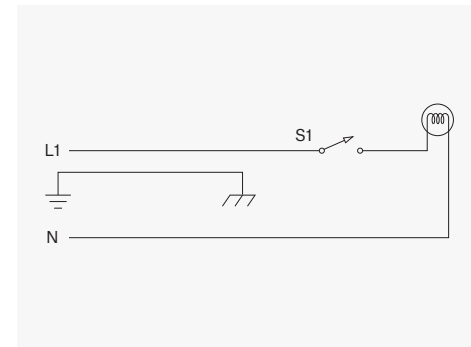

Models 1224, 1223, 1222

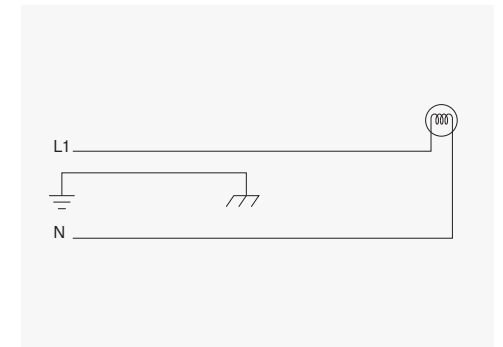

Model 1250

4. Assembly Instructions

General Assembly Instructions

Warning! These luminaires are not suitable for mounting on a normally flammable surface.

All models should be mounted for use at 300 mm to 400 mm between the bottom edge of the lamp shade and the workspace below. For multiple mounting suspend at approximately 450 mm.

Heat Distribution

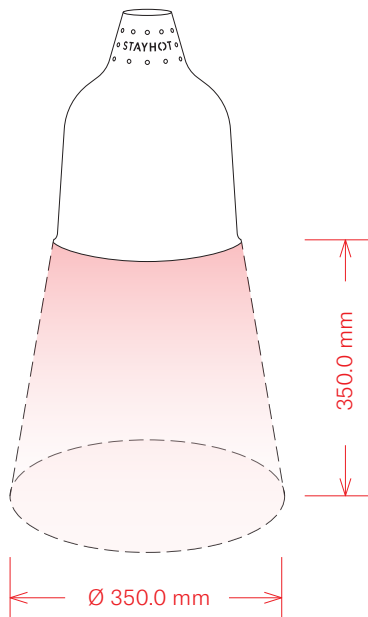

Model 1250

Model 1250 is comprised of 2 metres of 3-core heat resisting black cable. Bale grips are fitted to both ends.

A Mark out and securely attach to ceiling.

B To adjust the cable length, switch off power and simply loosen the top cord grip and re-tighten to suit.

Models 1222 / 1223 / 1223 Trattoria

Models 1222, 1223 and 1223 Trattoria has a cord length of 2 meters.

For adjustments of the cable length, see page 12.

Models 1224 / 1224 Trattoria

Models 1224 and 1224 Trattoria are equipped with a rise and fall function. The total length of the product ranges between 990 mm and 1990 mm.

Warning! Always switch off the relevant circuit at the main circuit breaker or fuse panel before deattaching the ceiling canopy. Do not turn the power back on until the ceiling canopy is re-attached.

Note! If the heat lamp is left in an extracted state for a long time the spring in the rise and fall module may have to be tightened to be able to reach its highest state again. For more information on how to adjust the rise and fall module see page 18. All dimensions are approximate.

4. Assembly Instructions

⚠ Warning: The installation of the heat lamp should be carried out by a qualified electrician.

Warning! An installed product should always be grounded.

Warning! The product should always be mounted according to these instructions.

NOTE! Ceiling hook not included.

Assembly instructions for heat lamp 1223 and 1223 Trattoria

1. Adjust the cord strain hanger for the desired cord length and hang it on the ceiling hook.
2. Connect the neutral, ground and phase conductor to the block terminal according to the circuit diagram, see Chapter 3, "Installation".
3. Push the ceiling canopy along the cord until the edge touches the ceiling so that it covers the electrical connections.
4. Attach the ceiling canopy with the screw on the strain relief.

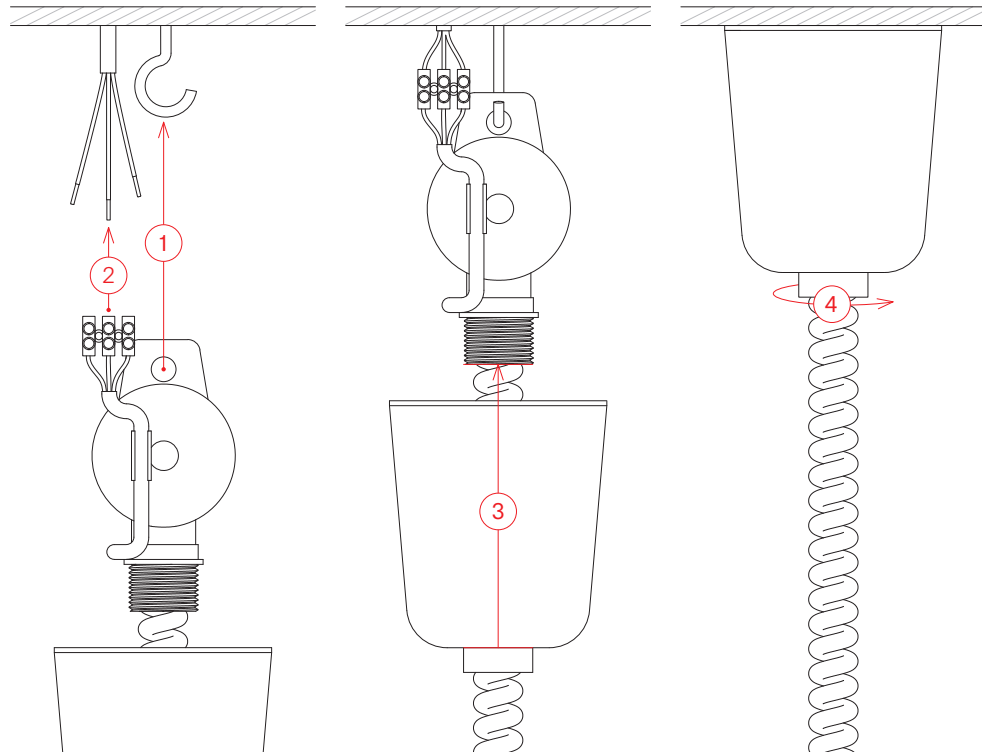

⚠ Warning: The installation of the heat lamp should be carried out by a qualified electrician.

Warning! An installed product should always be grounded.

Warning! The product should always be mounted according to these instructions.

NOTE! Ceiling hook not included.

Assembly instructions for heat lamp 1223 and 1223 Trattoria

1. Hang the rise and fall module on the ceiling hook.
2. Connect the neutral, ground and phase conductor to the block terminal according to the circuit diagram, see Chapter 3, "Installation".
3. Push the ceiling canopy along the cord until the threaded part on the ceiling canopy connects with the threaded part on the rise and fall module.
4. Screw the ceiling canopy clockwise until the edge touches the ceiling so that it covers the electrical connections.

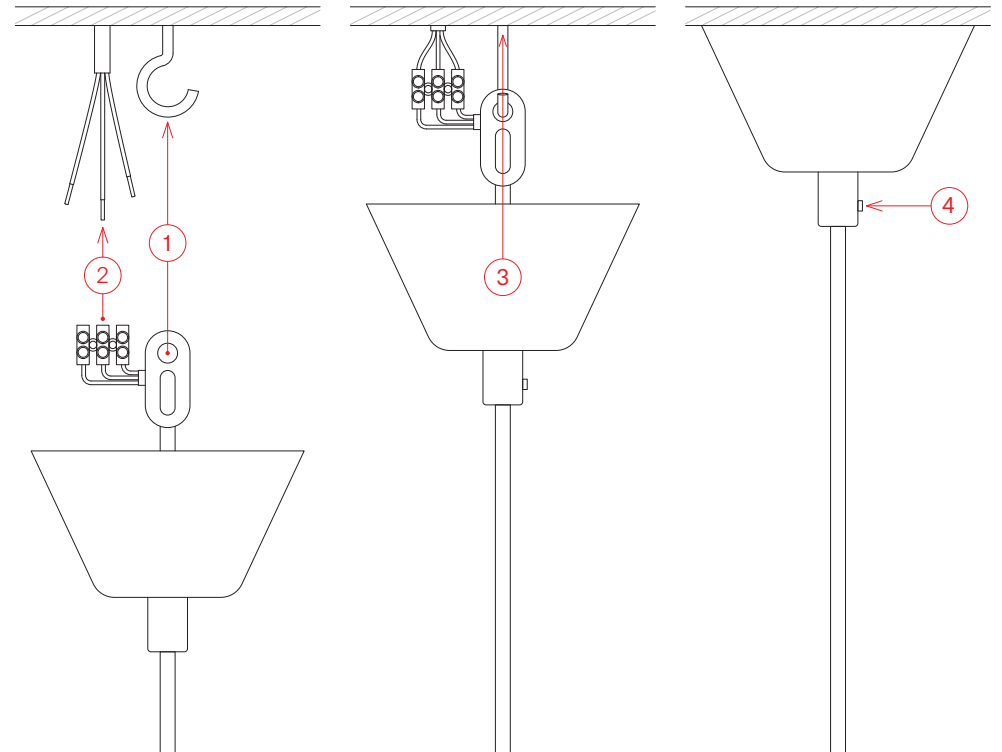

Model 1224

Pendant with rise and fall function

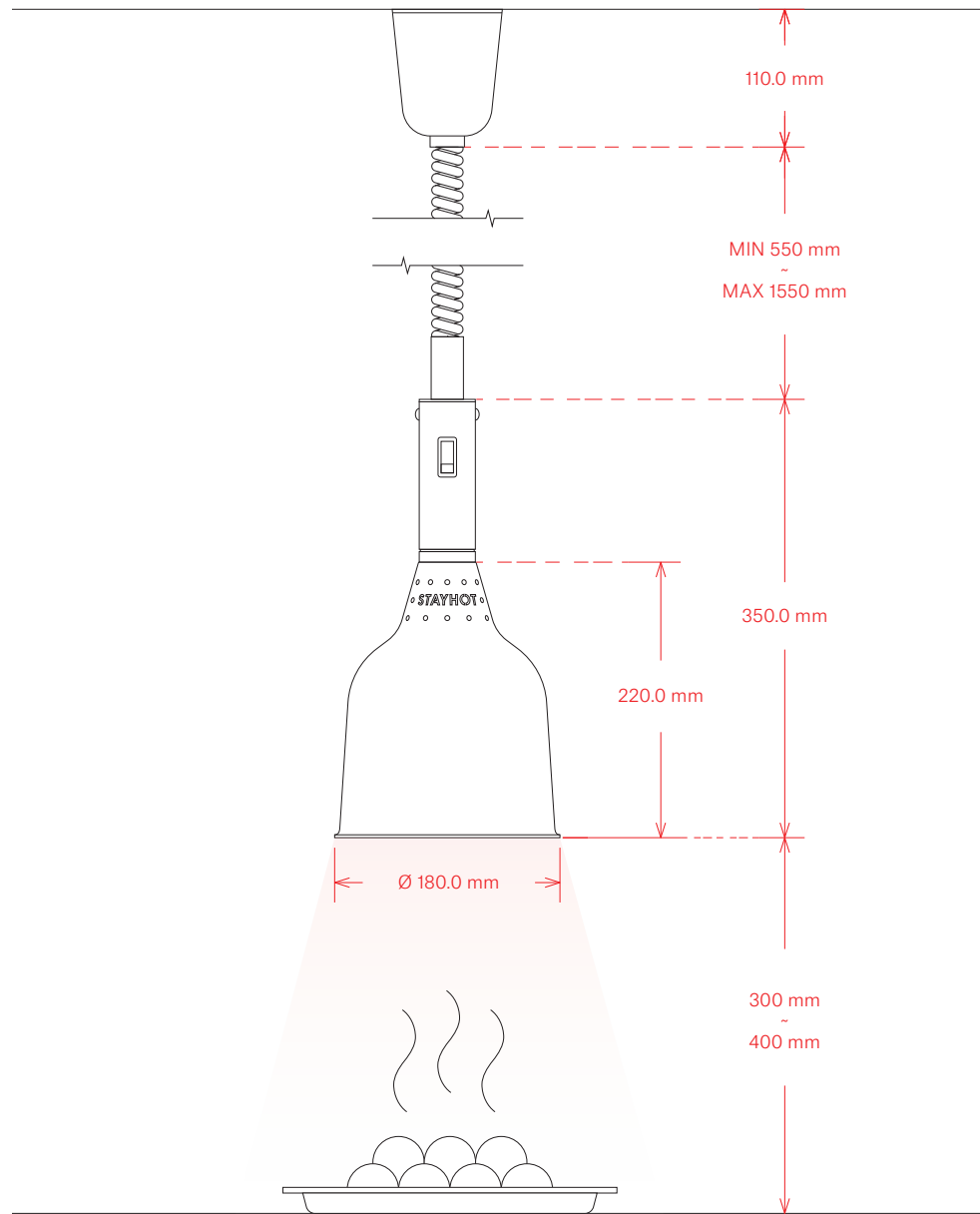

Model 1223

Pendant without rise and fall function

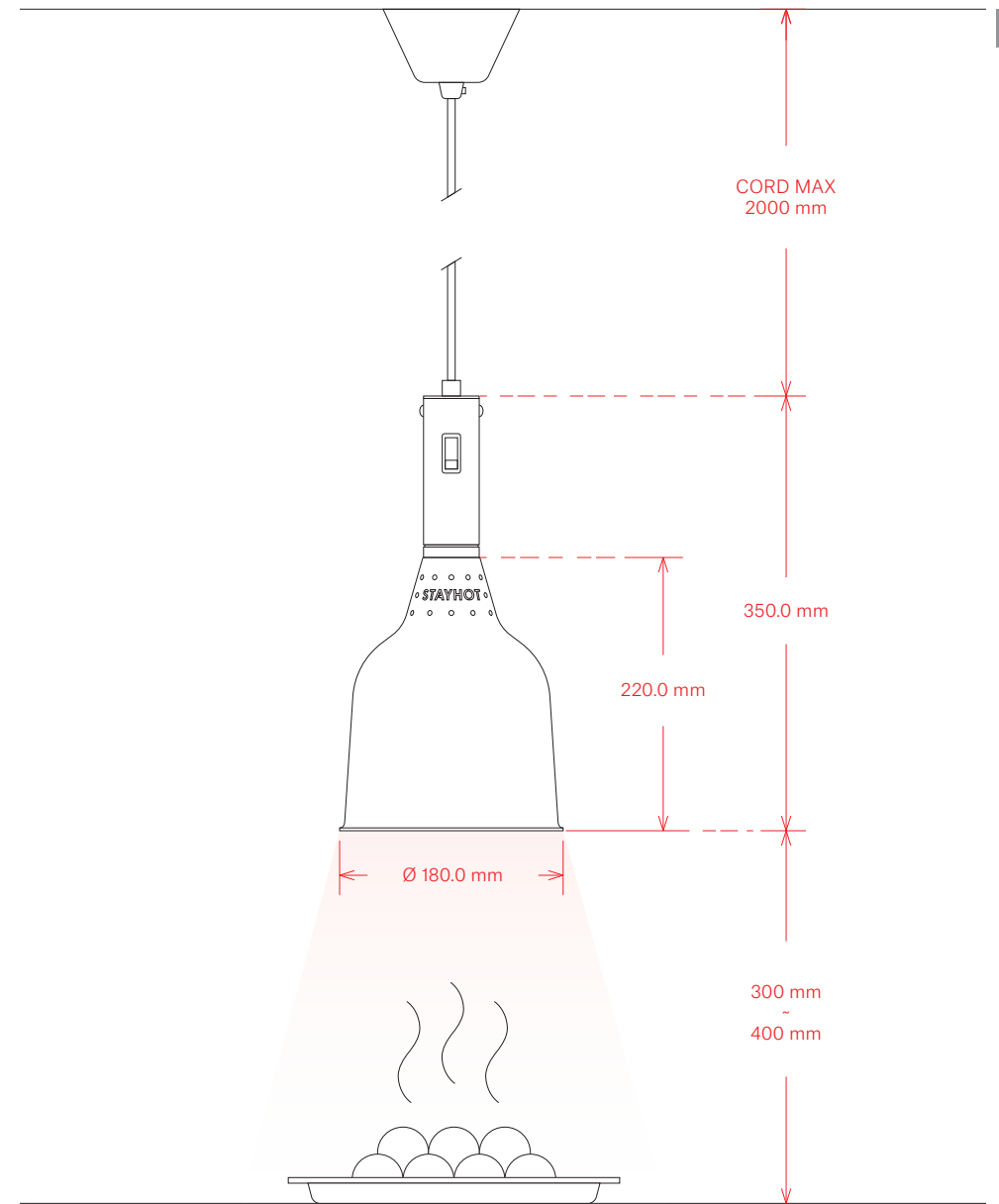

Model 1224 Trattoria

Pendant with rise and fall function

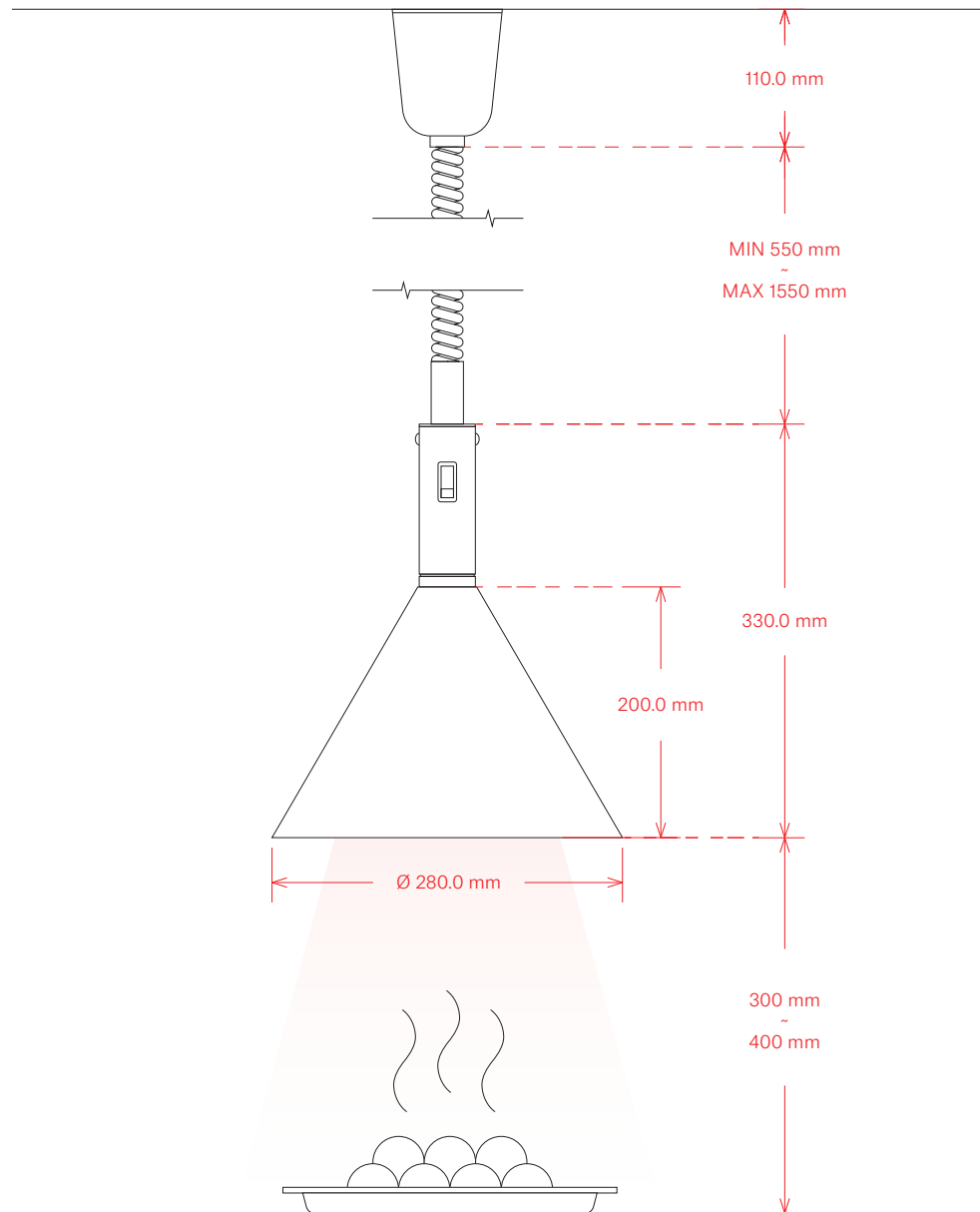

Model 1223 Trattoria

Pendant without rise and fall function

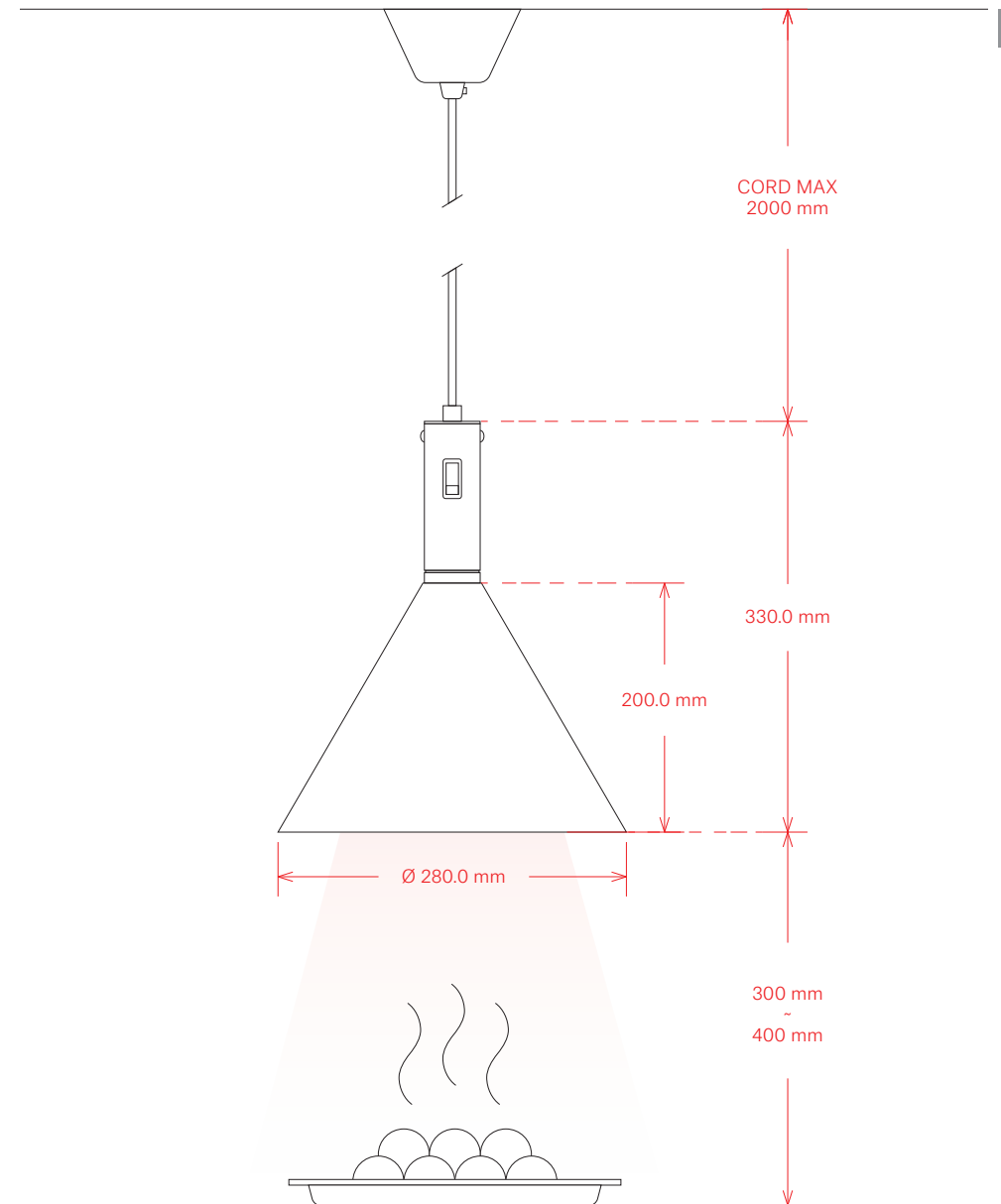

Model 1222

Ceiling mount with cable & switch

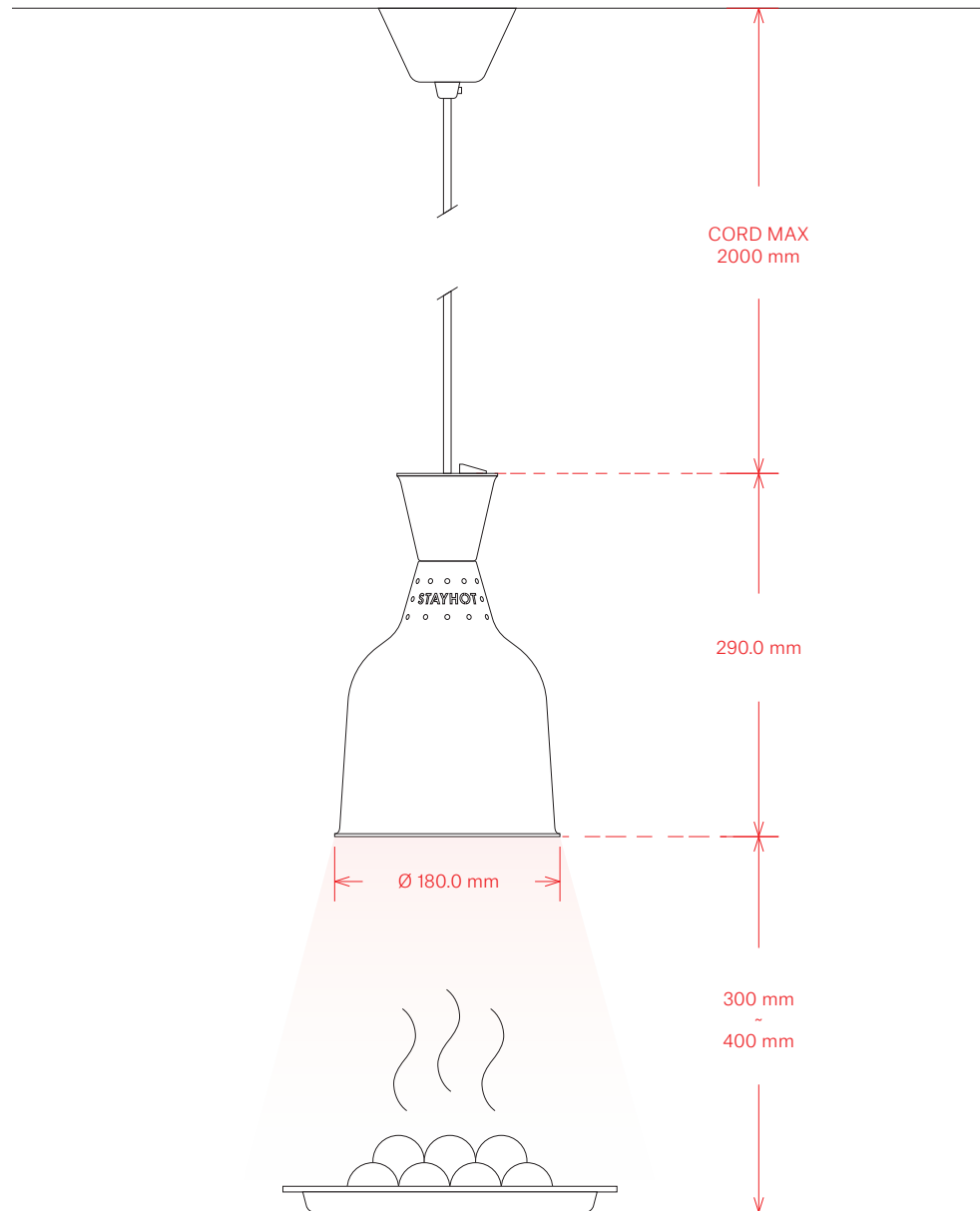

Model 1250

Ceiling mount with cable

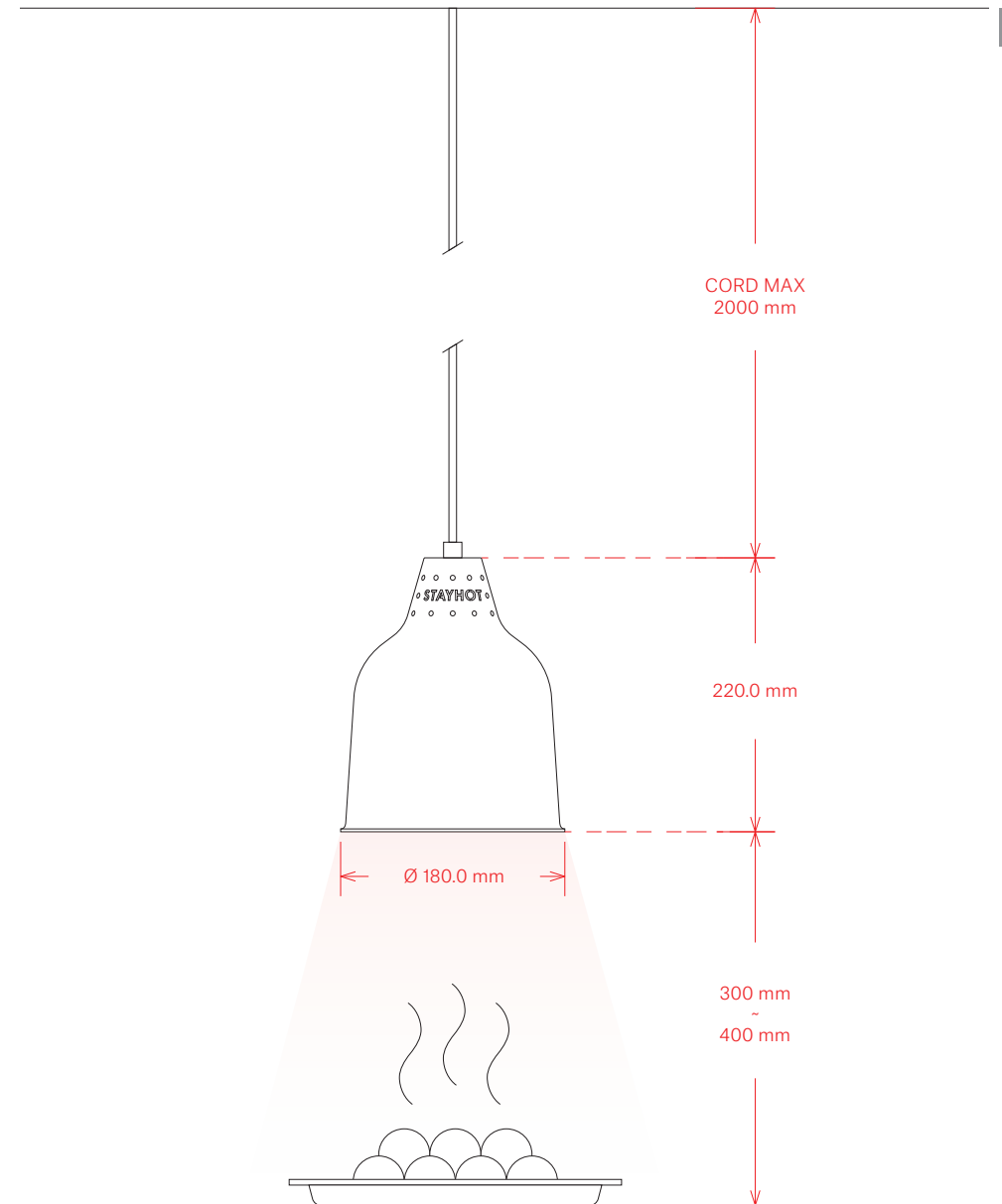

Detailed Drawing

Rise & Fall Model 1224

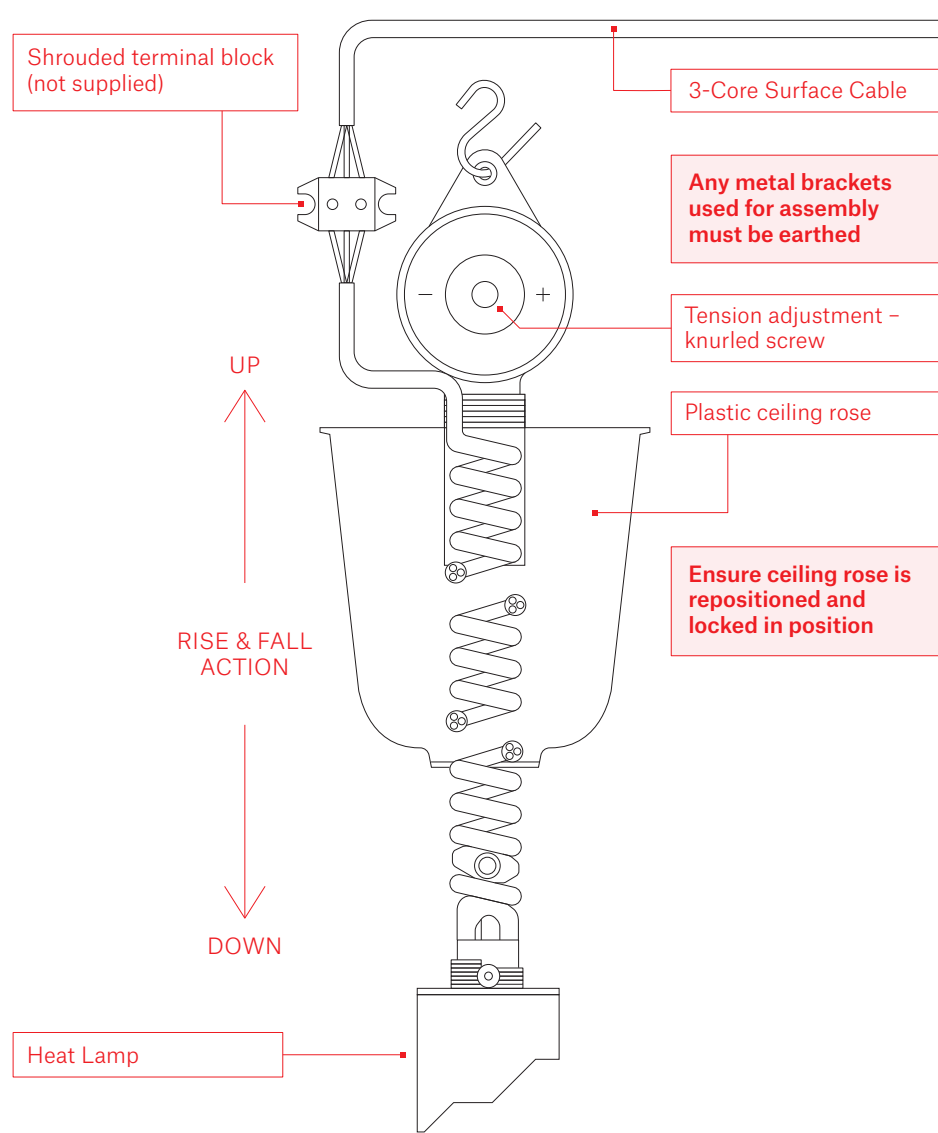

Detailed Drawing

Model 1222

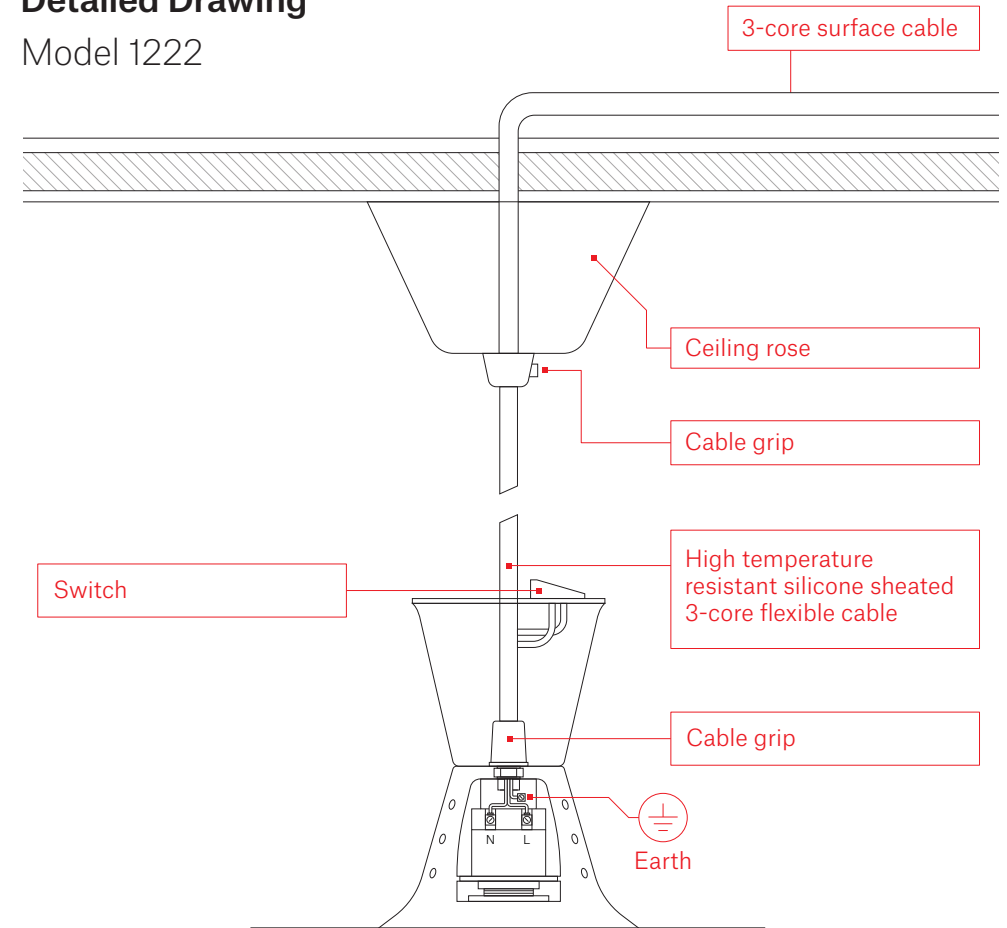

Detailed Drawing

Model 1250

